

АЛЬТА БОРД вспененный сайдинг

ИНСТРУКЦИЯ ПРОСТОЙ МОНТАЖ по системе конструктора



АЛЬТА БОРД - уникальный
МИКС лучших свойств и
качеств!

ОПТИМАЛЬНОЕ РЕШЕНИЕ ЗАДАЧИ по ОТДЕЛКЕ, РЕНОВАЦИИ фасада:

- ✓ частного дома для постоянного проживания,
- ✓ коттеджа, таунхауса,
- ✓ дачного дома, любого малоэтажного строения.

Без аудита фундамента!

Мы взяли ЛУЧШИЕ ДОСТОИНСТВА
ОТ ФИБРОЦЕМЕНТА: толщину,
ударопрочность, форму доски и
фактуру под дерево, и
ОБЪЕДИНИЛИ С ЛУЧШИМ ОТ
КЛАССИЧЕСКОГО САЙДИНГА:
легким весом, отсутствием
влагопоглощения, простым
монтажом и доступностью по
цене.

Монтаж фасадной доски АЛЬТА БОРД производится по системе вентилируемого фасада:

- Минимальный зазор между теплоизоляцией, если есть утепление или стеной конструкции и фасадным материалом не менее 27 мм;
- Раскрой доски Альта Борд в зимнее время осуществлять в теплом помещении 5-7 С°;
- Хранение материала осуществляется в теплом, проветриваемом помещении.

7 ЭТАПОВ простого монтажа

1. **Установка подсистемы «Альта Система» Тип А от «Альта Профиль» либо металлической подсистемы (под гипсокартон).** Рекомендуемая толщина металла профилей – 0,5 мм, подвес прямой универсальный - 0,7 мм. Шаг вертикальных профилей по осям - 400 мм.
2. **Установка теплоизоляционных матов и гидроизоляционной паропроницаемой мембраны** (при утеплении дома). Рекомендации по креплению см. в основной Инструкции по монтажу «Альта Профиль».
3. **Установка Монтажного профиля*** по периметру здания (вверху и внизу), на углах, оконных и дверных проемов. Рекомендуемый уровень отступа от уровня земли не менее 100 мм, при отсутствии установки цокольных панелей. Шаг крепления – 400 мм.

Закрепление Монтажного профиля осуществляется саморезом строго по краям профиля. Запрещено крепление в центр профиля (рис. 2).

4. Установка фасадной доски Альта Борд:

- закрепление первой доски на уровне 1-2 мм от Монтажного профиля. Шаг крепления 400 мм;
- крепление доски на подсистему саморезами (оцинкованные) в перфорацию верхней части доски. Саморез не перетягиваем, оставляем свободу для линейных расширений материала.
- установка последующей доски до фиксации замка, закрепление доски с помощью саморезов;
- соединение двух площадей мощения при длине стены более 3000 мм осуществляется с помощью Универсального профиля 100 (50*) и Монтажного профиля;

Крепление верхней доски фасада:

- Вариант 1: Последняя доска закрывается Универсальным профилем 50, выполняя прижимную и декоративную функцию.
- Вариант 2: Фасадная доска заводится под софиты заподлицо. Софит будет закрывать видимое крепление последней доски.

5. Отделка оконных и дверных проемов:

- рекомендуемый технический зазор между фасадной доской и профилем 1-2 мм;
- закрепление Универсального профиля 100;

В случае реновации фасада старого дома, строения рекомендуем:

предварительное выравнивание по периметру плоскостей отделки оконных и дверных проемов на ширину не менее 300 мм с помощью OSB-3 (9 мм) влагостойкой плиты.

Оформление наличника на углах с помощью:

- Вариант 1. Заглушки для наличника (рис 5);
- Вариант 2. Подреза Универсального профиля 100 под углом 45 градусов. (рис 3);
- Вариант 3. Подреза Универсального профиля 100 с использованием Заглушки торцевой (рис 5).
- Вариант 4. Красивые готовые Наличники АЛЬТА ДЕКОР

6. Отделка углов:

Для декорирования углов здания рекомендуем Универсальный профиль 100:

- закрепление Монтажных профилей на подсистеме;
- рекомендуемый технический зазор между фасадной доской и профилем 1-2 мм;
- закрепление Универсального профиля 100;
- закрепление Заглушки угловой (защелкивание).

В случае реновации фасада старого дома, строения рекомендуем:

предварительное выравнивание по периметру плоскостей внешних и внутренних углов на ширину не менее 300 мм с помощью OSB-3 (9 мм) влагостойкой плиты.

7. Декорирование углов и проемов

1. С помощью Универсального профиля 100:

Профиль защелкивается по системе шип-паз очень легко. Выбирайте профиль белого, контрастного цвета или цвета в тон основного фасада. Белый цвет элементов – оптимальное и лаконичное решение, беспроектный прием в дизайне.

2. С помощью Углов ПОД КАМЕНЬ И КИРПИЧ «АЛЬТА ДЕКОР»

Углы придадут оригинальность в отделке, за счет большей прочности повысят надежность всей фасадной системы. Помните, простота и лаконичность – тренд рынка. Чем ближе цвет угла к цвету доски, тем аккуратнее будет смотреться фасад. К примеру, идеально подойдет угол «Клинкерный кирпич» см рис 6.

3. С помощью Универсального угла «АЛЬТА ДЕКОР»

Универсальный угол АЛЬТА ДЕКОР подходит для отделки всех типов фасадов, под все виды материалов. Подбирайте цвет угла, формат элементов. Не усложняйте, используйте простые комбинации. Светлые тона углов придадут зданию легкости визуально.

4. Наличники, откосы «АЛЬТА ДЕКОР» уже не просто плоский профиль, а эстетика. Вам очень понравится, спрашивайте Каталог в Отделе продаж. Совсем другой вид фасада дома!

*** Примечание:**

- 1) При расчете материала на проект рекомендуем заложить запас по смете не менее 15%.

Это позволит снизить риск ошибок при расчете обрамления проемов окон, дверей, декоративных элементов, где осуществляется подрезка фасадных материалов, что увеличивает их расход.

В случае сложной конфигурации стен или при остром угле фронтовой части фасада рекомендуем заложить запас порядка 20% от объема материала.

Остатки рекомендуем использовать для отделки мелких строений на участке – туалетных групп, летнего душа, мелких подсобных помещений. Это придаст всему ансамблю единый стиль в отделке и объединит всю группу строений.

- 2) При использовании Универсального профиля 50 – Монтажный профиль распиливается по отметке вдоль по специальному углублению (рис 1).
- 3) Крепление Монтажного профиля под Универсальный профиль 50 осуществляется саморезами по краям профиля (рис 2).
- 4) Стыковка Монтажного и Универсального профиля осуществляется по принципу замка.
- 5) При установке доборных элементов рекомендуем:
- а) Тщательно и плотно защелкивать профиля;
 - б) Промазку ребер профилей в нескольких местах клеевым составом для ПВХ материалов. Данный прием повышает сцепку между элементами системы. Рекомендуем промазывать профиль отрезками минимум по 300 мм через мин. шаг 200 мм. Занимает 10 секунд – закрепляет результат.

Важно! Клеевой состав применяется в температурном режиме, согласно рекомендациям производителя. Рекомендуем клей марки COSMO по ПВХ материалам.

- 6) 1-2 мм зазор необходим для линейного расширения материала в местах стыков досок и профилей по длине фасада.
- 7) Для выравнивания фасадных плоскостей и углов рекомендуем применять влагостойкие плиты OSB-3. Рекомендуемая ширина выравнивания – 300 мм.



Рис.6. Доска АЛТА БОРД и отделка угла под клинкерный кирпич АЛТА ДЕКОР



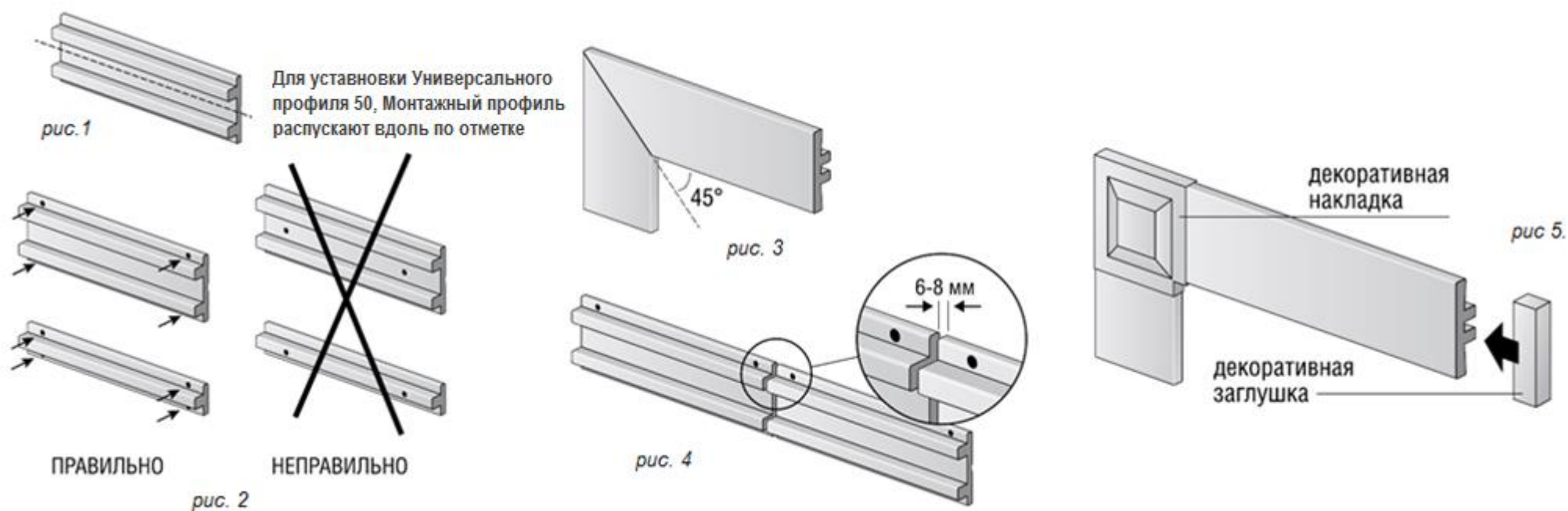

Простые правила крепления профилей:



Вам понадобятся инструменты:

- | | | |
|---------------------------|---|--|
| 1. рулетка | 6. ножовка по металлу с мелкими зубцами | 11. саморезы оцинкованные |
| 2. угольник | 7. молоток | 12. стусло (ускоряет запил профилей/доски под углом) |
| 3. уровень | 8. отвертка | 13. угловая радиусная (торцовочная) пила для запиливания профилей/доски под углом. |
| 4. бечевка и мел | 9. электрическая дрель | |
| 5. нож-резак строительный | 10. шуруповерт | |

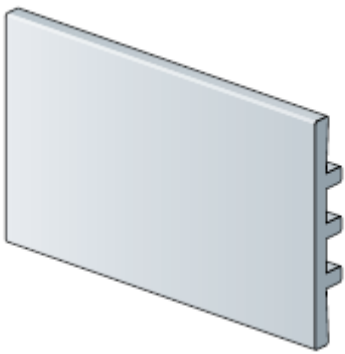
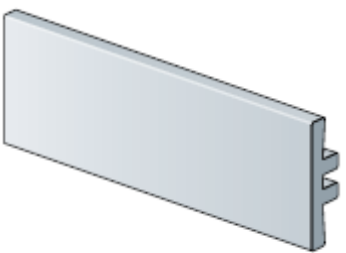
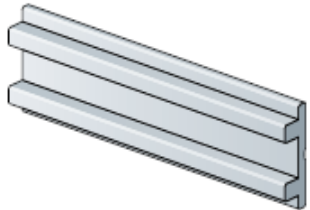
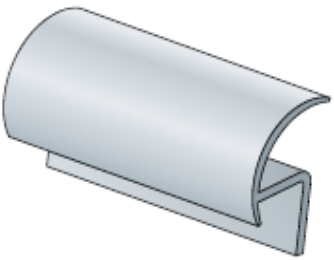
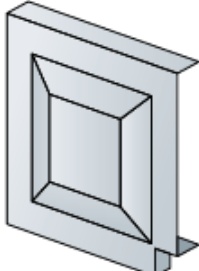
Аксессуары АЛЬТА БОРД:

<i>Универсальный профиль 100</i>	<i>Универсальный профиль 50</i>	<i>Монтажный профиль</i>
		
<p>Профиль для отделки проемов и углов, соединения двух площадей мощения сайдингом при длине стены более 3000 м. Размер: 100x3000 мм</p>	<p>Профиль для отделки проемов и углов, соединения двух площадей мощения сайдингом при длине стены более 3000 м. Размер: 50x3000 мм</p>	<p>Служит для закрепления Универсальных профилей. Для крепления Универсального профиля 50 – планка распиливается вдоль с помощью пилы. Размер: 52x3000 мм</p>
<i>Заглушка угловая</i>	<i>Заглушка для наличника</i>	<i>Заглушка торцевая</i>
		
<p>Декорирует стык Универсальных профилей при отделке углов. Размер: 13x18x3000мм</p>	<p>Декорирует стык Универсального профиля 100 в отделке проемов окон и дверей. Размер: 123x123мм</p>	<p>Декорирует сбоку срез Универсального профиля 100. Размер: 107x18мм</p>

АЛЬТА БОРД - уникальный МИКС лучших свойств и качества!

НА ЗАМЕТКУ: Террасная доска АЛЬТА СТЕП – лучшее, что может завершить комплекс по отделке дома. Отделка террасы придает даже самому простому дому невероятный уют и в корне меняет качество жизни в доме.